

# müry salzmann

*Frühjahr 2023*

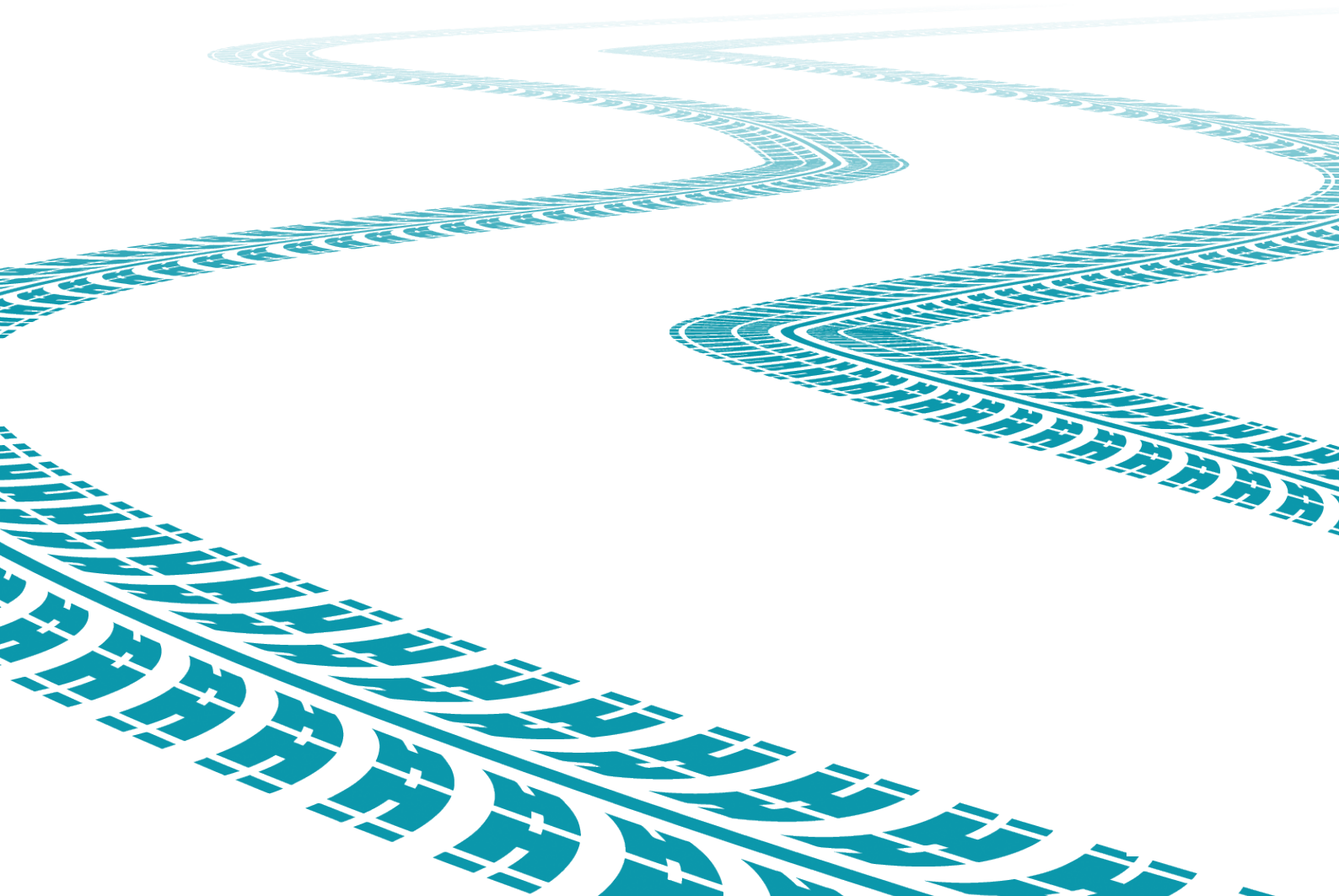

## Editorial

Liebe Kolleginnen und Kollegen,  
liebe Freundinnen und Freunde des gedruckten Wortes!

Nach Blaise Pascal gefragt, sagte Peter Handke kürzlich, dass er gern mit einem Satz dieses Autors herumgehe, und jedes Jahr auch einmal nach Port Royal...

Ein freundlicher Stern ist dieser Denker, der vor 400 Jahren in der Auvergne geboren wurde und dessen Licht uns noch heute scheint.

Der Naturwissenschaftler unterschätzte den Verstand gewiss nicht und war zugleich ein homo religiosus; die echte Religion war ihm Garant, dass der Verstand nicht mörderisch wird. Sein „System der Systemlosigkeit“ wirkt heute moderner als die Moderne. Pascal hat die vielen Gesichter der Wahrheit anerkannt, ja gesucht; im Unendlichen gelten sie ihm ohnehin vereint. Mit dem Herzen denken, mit dem Hirn fühlen: Was ist zwischen seiner und unserer Zeit daraus geworden?

Die guten Texte und Bücher, die aus jenem Reich kommen, das dem Verstand nicht ohne Weiteres zugänglich ist, liegen nicht auf der Straße; man muss sie suchen wie Perlen im Ozean. Auf den folgenden Seiten finden Sie derlei Schätze: altes Neues und neues Altes, das uns beachtenswert scheint. Aber nicht zu schnell oder zu langsam lesen, rät Pascal, sonst versteht man nichts.

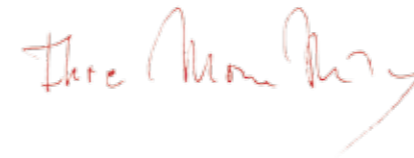
A handwritten signature in red ink, appearing to read 'Irene Manthey', is centered below the main text.

„Berückend schön wird es, wenn die im Prinzip losen Texte ganz unabsichtlich miteinander in enge Verbindung treten, wenn die stille Nacht eine nachdenkliche Nacht wird.“ Salzburger Nachrichten



**Meine stille Nacht**  
12 Geschichten vom Werden  
Herausgegeben von der Stille Nacht Gesellschaft  
mit Mona Mury  
Mit Texten von Birgit Birnbacher, Franzobel, Flora S. Mahler,  
Michael Stavarič, Marlene Streeruwitz u. a.

ISBN 978-3-99014-236-3  
136 S., 11.5x18 cm  
gebunden mit Schutzumschlag  
EUR 24,-

sofort lieferbar



„Den in *Mein Proust-Moment* versammelten Madeleine-Erlebnissen und Reflexionen verdanke ich einen der unvergesslichsten Lektüremomente dieses Herbstes.“ Doris Eibl, Literaturhaus am Inn



**Mein Proust-Moment**  
Was die Erinnerung großer Autorinnen und Autoren zum Blühen bringt  
Mit Texten von Anna Baar, Bernd-Jürgen Fischer,  
Anna Kim, Christina Maria Landerl, Elke Laznia,  
Julya Rabinowich, Josef Winkler u. a.

ISBN 978-3-99014-221-9  
144 S., 11.5x18 cm  
gebunden mit Schutzumschlag  
EUR 19,-

sofort lieferbar



Peter Handke zum 80. Geburtstag  
Lillian Birnbaums Dichterportrait der anderen Art



Lillian Birnbaum  
**Peter Handke.**  
Portrait des Dichters in seiner Abwesenheit  
Mit einem Vorwort von Peter Hamm und einem Text  
von Peter Handke

ISBN 978-3-99014-042-0  
104 S., 20x24 cm  
kartoniert mit Schutzumschlag  
EUR 28,-

sofort lieferbar



„So viel europäische Zeit-, Kunst-, Theologie- und Geistesgeschichte so kompakt und kundig in ein Stadtportrait verpackt, wird selten offeriert.“

Die Furche

Der Prälat und der Schriftsteller, Salzburg 2020



Johannes Neuhardt  
**Mein Salzburg.**  
Die verkaufte Schönheit

ISBN 978-3-99014-203-5  
176 S., 11.5x18 cm  
französische Broschur  
EUR 25,-

sofort lieferbar



„Ein Autor, der groß zu entdecken wäre!“  
Süddeutsche Zeitung



160 S., 11.5x18 cm  
ISBN 978-3-99014-218-9  
EUR 19,-



192 S., 11.5x18 cm  
ISBN 978-3-99014-194-6  
EUR 19,-

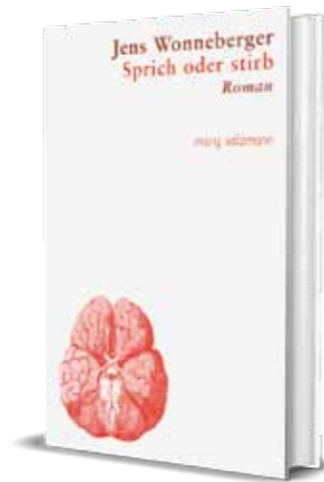

176 S., 11.5x18 cm  
ISBN 978-3-99014-155-7  
EUR 19,-



Leseprobe  
beim Verlag  
erhältlich!

Jens Wonneberger  
**Weltliteratur**  
Ein Leben in Erzählungen

ISBN 978-3-99014-240-0  
ca. 140 S., 11.5x18 cm  
gebunden mit Schutzumschlag  
ca. EUR 22,-

erscheint im März



Foto: Max Zerrahn



**N**ein, so vermessen ist Jens Wonneberger nicht, sein eigenes Schreiben als „Weltliteratur“ zu bezeichnen – wiewohl er mit Anfang 60 auf ein stattliches Œuvre blickt, allein zwölf Romane sind in den letzten gut 20 Jahren entstanden. Und auf ein literarisch herausragendes: Seine Prosa gehört wohl zum Besten, was derzeit im deutschsprachigen Raum geschrieben wird.

Als scharfer Beobachter, der mit wenigen Strichen Hülle und Kern eines Menschen zeichnen kann, erweist er sich auch in seinem neuen Werk. Es versammelt kürzere Texte, zeitlich und thematisch grob geordnet, entlang der Lebensstationen des Autors. Vom Selbstmord des Vaters erfahren wir gleich in der ersten Erzählung. Eine Ahnung davon, wie existenzielle Krisen entstehen können, liefert eine andere. Dazwischen vergnügliche Kinderspiele in einem Dorf unweit Dresdens in den 1960er-Jahren, aber auch der Hausbesuch des Frisörs, den alle fürchten, weil er sein Handwerk beim Militär erlernt hat.

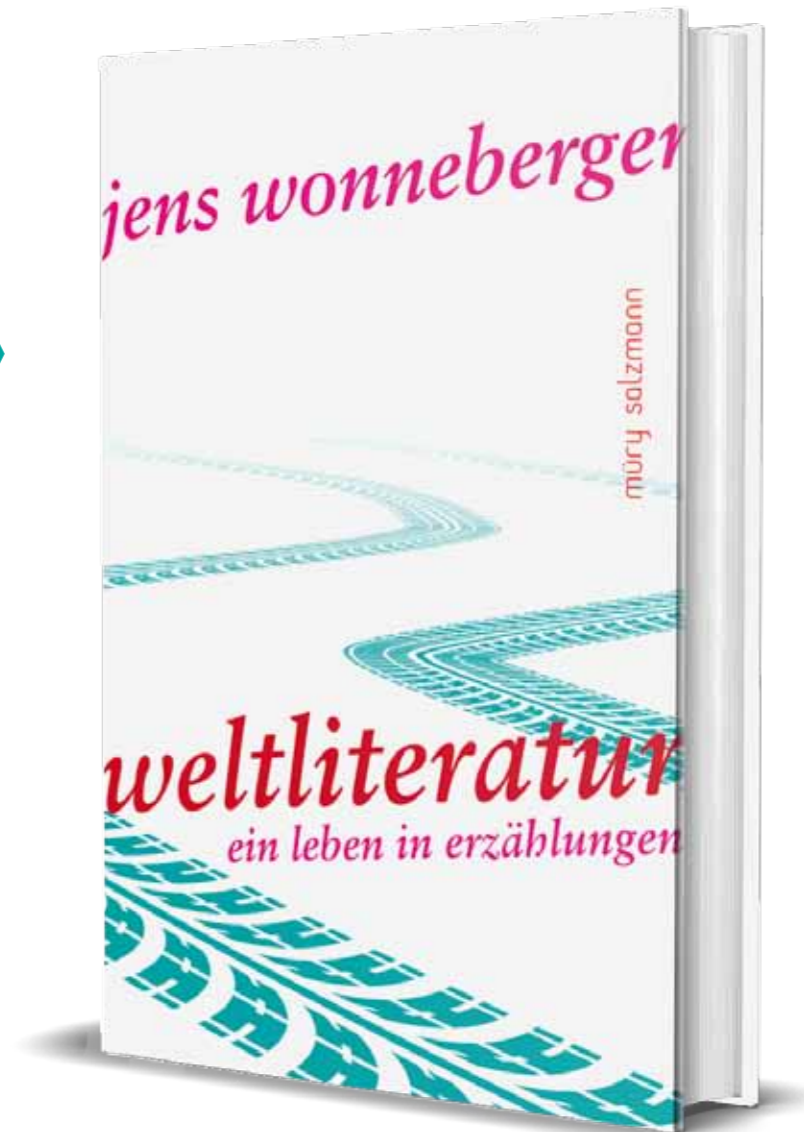
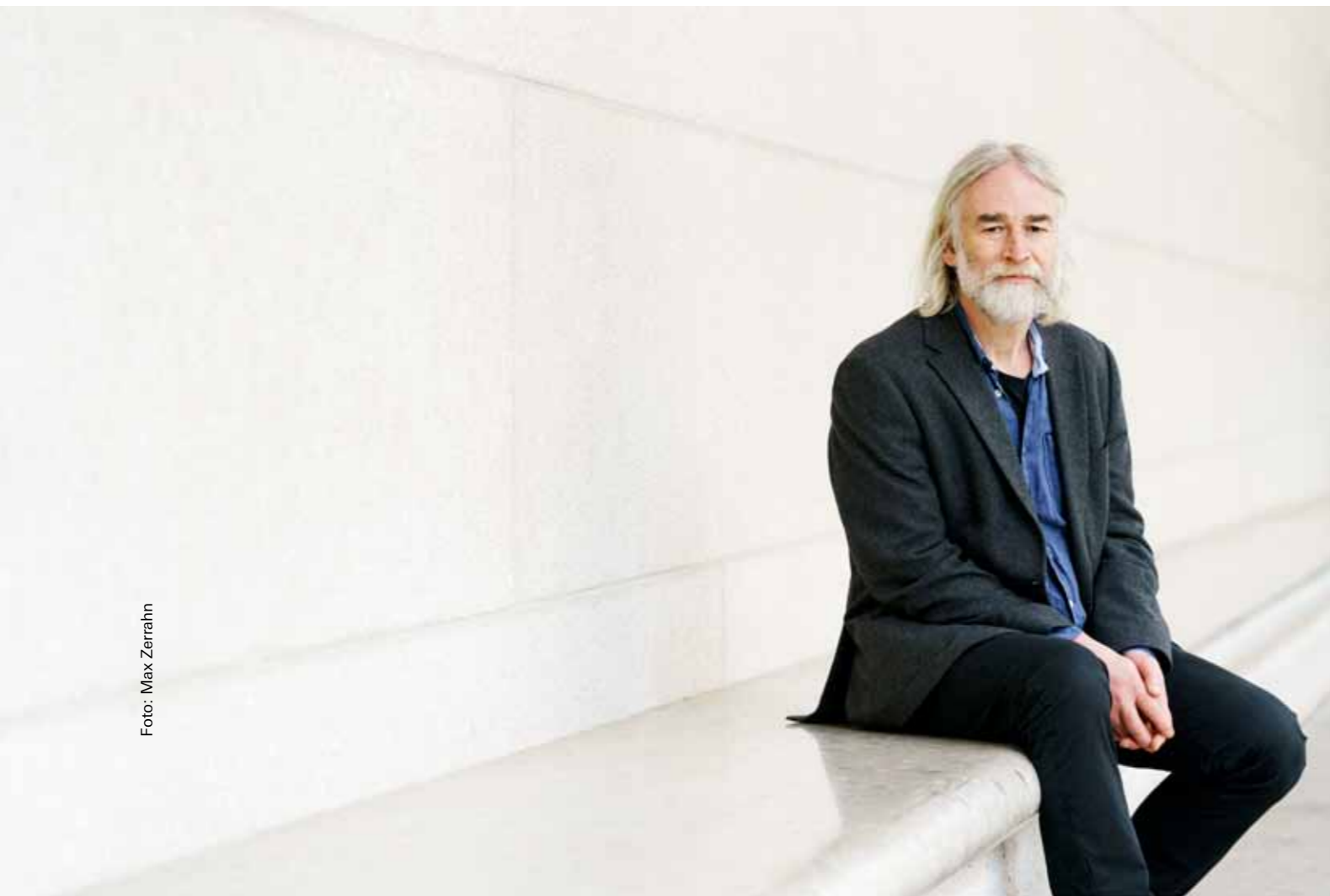
Von meisterhafter Präzision und Komik sind die Schilderungen der Arbeitstage in Baukombinat und Buchantiquariat. In Letzterem verdingt sich der Ich-Erzähler als Reinigungskraft und hilft einem Mann aus der Patsche, der verzweifelt auf der Suche nach einem Roman aus der Ming-Zeit ist – für die Antiquarin „Schweinekram“, für den Kunden „Weltliteratur“.

„Die Welt im Kleinen zu beschreiben“, nennt Wonneberger als die wesentliche Antriebsfeder. Seiner Welt kommen wir in diesem Band ein gutes Stück näher.

**Jens Wonneberger**

geboren 1960, lebt in Dresden. Seit 1992 freiberuflicher Autor und Redakteur. Diverse Stipendien, 2010 Sächsischer Literaturpreis, 2017 Werkstipendium des Deutschen Literaturfonds und 2018 das London-Stipendium des Deutschen Literaturfonds.

Zahlreiche Romane, Erzählungen und Sachbücher. Im Müry Salzmann Verlag erschienen die Romane *Goetheallee* (2014), *Himmelreich* (2015), *Sprich oder stirb* (2017), *Mission Pflaumenbaum* (2019), der 2020 für den Deutschen Buchpreis nominiert war, sowie *Flug der Flamingos* (2021).

„Mit am Tisch ein Doppler, wie das zweilitrige Gebinde für den Alltagsgebrauch in dieser Gegend genannt wird, in dem jetzt allerdings nicht Wein war, sondern eine glasklare Flüssigkeit, aber sicher nicht Wasser, das stand immer schon in zweifelhaftem Ruf in diesem Haus, jedenfalls als Lebensmittel.“

Foto: Stefan Oláh



Leseprobe  
beim Verlag  
erhältlich!

Thomas Oláh  
**Doppler**  
Roman

ISBN 978-3-99014-239-4  
ca. 200 S., 11.5x18 cm  
gebunden mit Schutzumschlag  
ca. EUR 24,-

erscheint im März

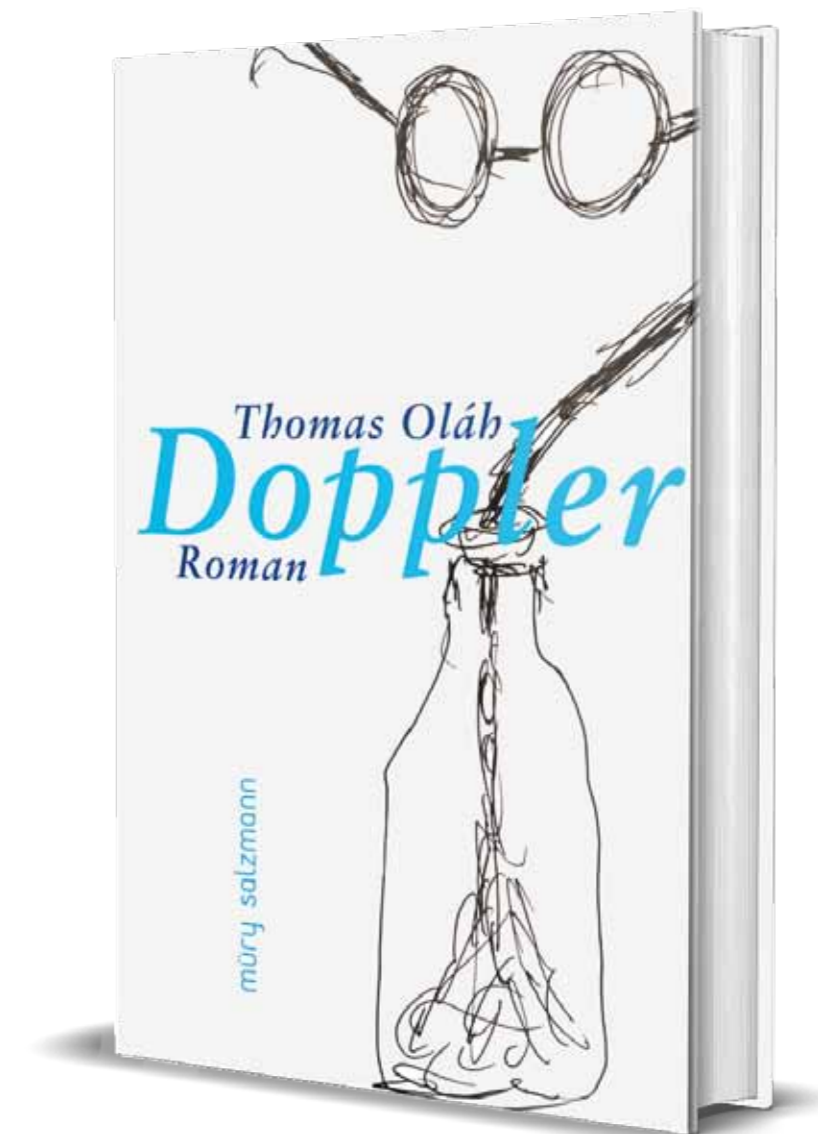

Ein Reifenplatzer. Als erstes fliegen die Boccia-Kugeln durch den Fahrgastraum, dann Mutti und Vati. Der unversehr gebliebene Junge wird zu den Großeltern verbannt, sein Exil heißt: Frankenhayn. Ein Schelm, wer dabei an Frankenstein denkt – wiewohl das Dorf, in einer weinseligen Gegend Österreichs zu verorten, und sein Personal durchaus schaurige Züge aufweisen. In Frankenhayn sind Schnurrbärte bei Frauen beliebter als bei Männern. Für die Großeltern, nächstens in Sarkophage ohne Deckel gebettet, scheint es die normalste Sache der Welt, das Herz eines Schweines zu verspeisen, das eben noch fröhlich vor sich hin quiekte. Dazu trinken sie Wein mit einer Andacht, die sehr an den Pfarrer und sein sonntägliches Ritual erinnert. Überhaupt steht das Katholische in innigster Verbindung mit dem Alkoholischen. Und dem Diabolischen: Die beiden Cousins, zwei Flaschen, wie sie im Buche stehen, lassen keine Gelegenheit zur Grausamkeit an Mitmensch und -tier aus. Die Flaschen wiederum, die auf den Tisch kommen, sind von monströser Größe: zweilitrig, Doppler genannt, geradezu emblematisch für diesen Sommer 1970, nach dem nichts mehr so ist wie vorher. Auch wegen dem Geheimnis, das die Großmutter unter ihrer Kleiderschürze trägt...

Thomas Oláhs erster Roman ist ungeheuer komisch und nichts für schwache Nerven. Ein bizarres Stück Österreich, ein furioses Stück Literatur!

Thomas Oláh

geboren 1966 in Wien, lebt und arbeitet in Wien und Berlin als Kostümdesigner für Kino und TV sowie als Kulturhistoriker mit dem Schwerpunkt Modetheorie/Geschichte des Körpers. Arbeiten u. a. mit Leander Haußmann „Kambale und Liebe“, mit Oskar Roehler „Jud Süß“, mit Detlev Buck „Die Vermessung der Welt“, mit Shirin Neshat „Women without Men“ (Silberner Löwe in Venedig), mit Brad Anderson „Stonehearst Asylum“; Österreichischer Filmpreis 2013 für „Die Vermessung der Welt“, mehrere Nominierungen zum Deutschen Filmpreis. Zuletzt erschien „Wozu mich das Glück noch brauchen wird? Leben und Sterben des Herrn Winkelmann in sechs Monologen“ (2017). „Doppler“ ist sein Romandebüt.

**Wetten, dass Pascal moderner ist als so mancher „Moderne“? Eine vielstimmige literarische Auseinandersetzung mit seinen Gedanken anlässlich des 400. Geburtstags.**

*Zweifeln ist also ein Unglück; wenn man aber zweifelt, ist es eine unerlässliche Pflicht, zu suchen, und daher ist derjenige, der zweifelt und nicht sucht, unglücklich und zugleich ungerecht; und wenn er dabei heiter und anmaßend ist, so fehlt mir ein Wort, um ein derart überspanntes Geschöpf zu bezeichnen.*

*Die Wahrheit ist in der heutigen Zeit so verdunkelt und die Lüge so eingebürgert, dass, wenn man die Wahrheit nicht liebt, man sie nicht erkennen kann..*



Die Statue von Blaise Pascal hat Eugène Guillaume 1879 erschaffen, sie steht im Square Pascal in Clermont-Ferrand.



400. Geburtstag  
Blaise Pascal



**Die Pascalsche Wette 2.0**

ISBN 978-3-99014-241-7  
ca. 140 S., 11.5x18 cm  
gebunden mit Schutzumschlag  
ca. EUR 24,-



**Sonderpaket:  
Buch + T-Shirt mit Aufdruck wie oben**

ISBN 978-3-99014-242-4  
ca. EUR 39,-



erscheint im April

Er war ein großer Naturwissenschaftler, verfasste visionäre Arbeiten über Geometrie, Mathematik, über den leeren Raum und erfand als 21-Jähriger den ersten Computer (Rechenmaschine): Blaise Pascal. Er wurde vor 400 Jahren in Clermont-Ferrand geboren, vereinte einen brillanten Geist mit einem anziehenden Wesen und starb mit 39. Durch die Entdeckungen Keplers und Galileis – Naturwissenschaftler wie Pascal – erschienen die Verteidiger der Religiosität wie Tölpel und Ignoranten, denn die für den Menschen wichtigen Wahrheiten erschloss man sich nun aus dem ‚Buch der Natur‘.

Pascal verfolgte einen kühneren Weg: Als Rationalist mahnte er zugleich zu epistemischer Bescheidenheit, zum Selbstverzicht der Vernunft. Andernfalls, so seine Befürchtung, sei das Wichtigste – der Zugang zum Unendlichen – gefährdet: Das Herz hat Gründe, die der Verstand nicht kennt. Pascals berühmte Wette besagt im Kern, dass der Mensch mit der Entscheidung für die Religion alles gewinnt und nichts verliert, auch wenn man die Wahrscheinlichkeit der Existenz Gottes gering veranschlagt. Pascal erweist sich so vielleicht als weitsichtiger und moderner als die Modernen.

Eine der leuchtenden Prosa Pascals angemessene Autor:innenschaft tritt in diesem Buch in Dialog mit dem altjungen Geist und gibt preis, wie sie es mit der Religion hält. Unbedingt lesenswert!

*Nichts ist nach den Geboten der Welt leichter, als ein hohes Amt und große Güter zu haben; nichts ist schwieriger, als nach Gottes Geboten damit zu leben, also ohne daran inneren Anteil zu nehmen und Geschmack zu finden.*

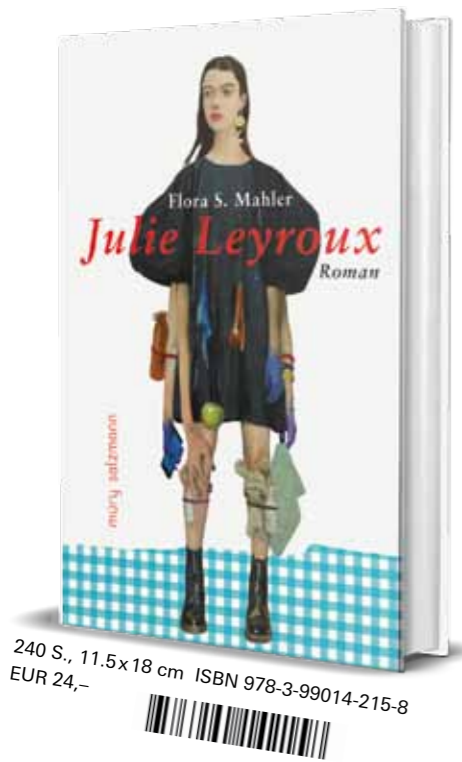

„Ein vielschichtiges und tiefsinniges  
Tableau, dessen Wirkung man sich nur  
schwer entziehen kann.“  
Literaturhaus Wien

240 S., 11.5x18 cm ISBN 978-3-99014-215-8  
EUR 24,-

„Ein feministischer Abgesang auf die  
Amerikaromane ihrer männlichen Vorläufer.“  
Wiener Zeitung

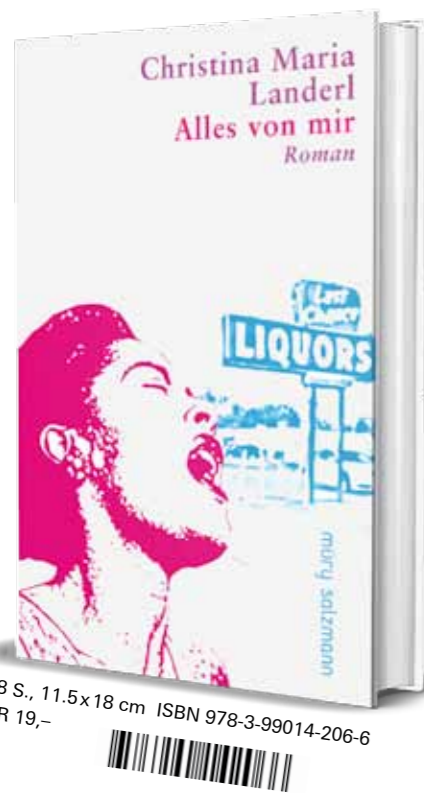

128 S., 11.5x18 cm ISBN 978-3-99014-206-6  
EUR 19,-

„Ein großartiges Stück Literatur!“  
Löwenherz Buchhandlung, Wien

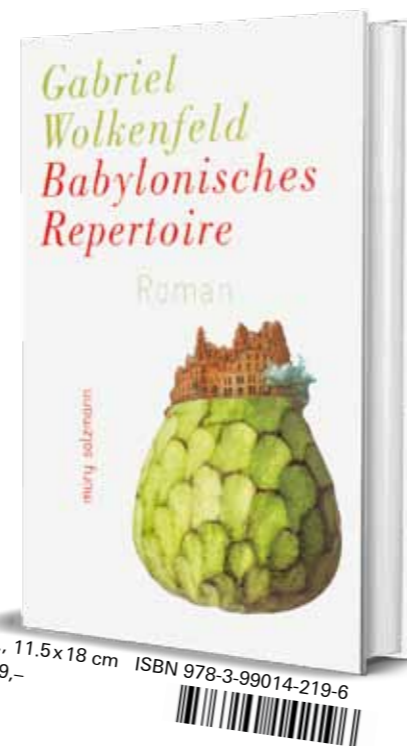

512 S., 11.5x18 cm ISBN 978-3-99014-219-6  
EUR 29,-

„Tel Aviv und Wien treten in einen  
spannenden Dialog!“ WeiberDiwan

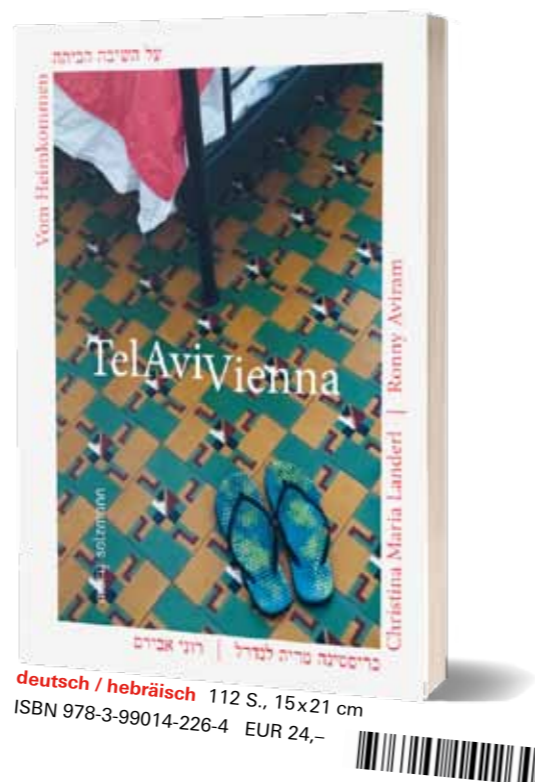

deutsch / hebräisch 112 S., 15x21 cm  
ISBN 978-3-99014-226-4 EUR 24,-

„Faszinierender, frech-flapsiger Romanerstling,  
der [...] durch seine konsequente Radikalität  
überzeugt.“ ekz.bibliotheksservice



208 S., 11.5x18 cm ISBN 978-3-99014-231-8  
EUR 24,-

„Wunderbares Romandebüt!“ Die ZEIT



288 S., 11.5x18 cm ISBN 978-3-99014-214-1  
EUR 24,-

„Kafkaesk, rätselhaft, bedrohlich  
und sehr gegenwärtig!“  
Lausitzer Rundschau

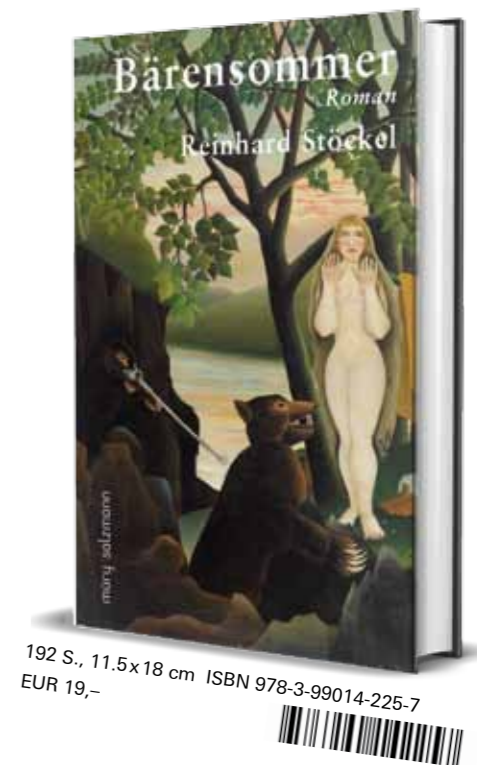

192 S., 11.5x18 cm ISBN 978-3-99014-225-7  
EUR 19,-

„Idyllen schneidet Yvonne Zitzmann mit  
einem sezierschermesserscharfen Blick, [...] im  
Hintergrund brodet ein Jahrhundert  
deutscher Geschichte.“ Märkischer Markt

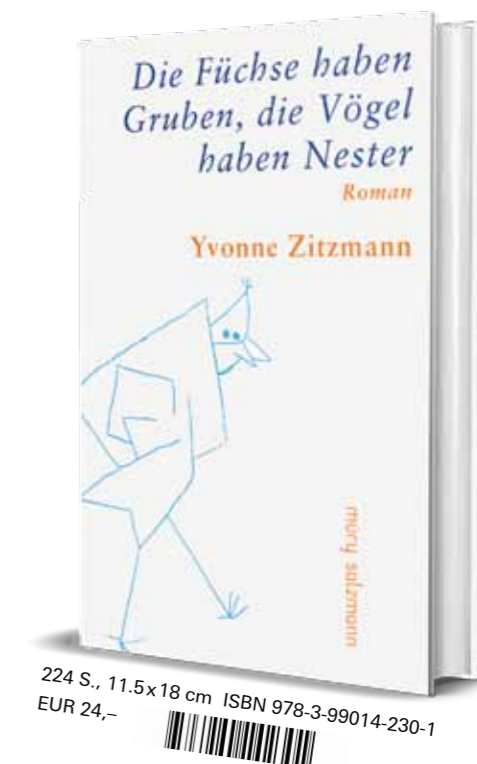

224 S., 11.5x18 cm ISBN 978-3-99014-230-1  
EUR 24,-

„Sittes Pionierarbeit bei der Erschließung der Stadt als Wahrnehmungsraum wirkt bis in die Schule der sogenannten Neo-Empiristen hinein, sein anthropologischer Blick auf die Stadt bis in den Kreis von Roland Barthes, Michel de Certeau oder Paul Virilio.“

Michael Mönninger

2023  
 Camillo Sitte  
 180. Geburtstag  
 120. Todestag  
 Camillo Sitte  
 Bautechnikum  
 40. Jubiläum



128 S., 11,5x18 cm  
 ISBN 978-3-99014-079-6  
 gebunden mit Schutzumschlag  
 EUR 19,-



176 S., 16x24 cm  
 ISBN 978-3-99014-141-0  
 französische Broschur  
 EUR 29,-



**stadt:**  
**Camillo Sitte**  
 1843 – 1883 – 1903  
 ISBN 978-3-99014-238-7  
 ca. 90 S., 14,8x21 cm  
 Broschur mit Schutzumschlag, OTA-Bindung  
 ca. EUR 24,-

erscheint im Februar

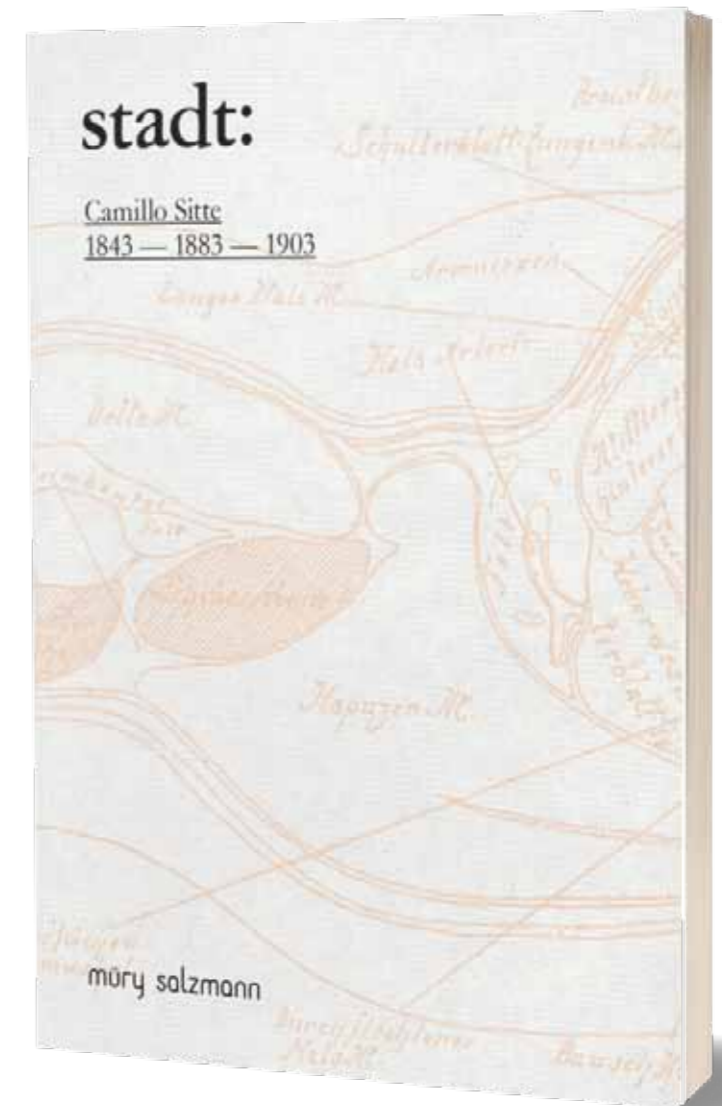

Die Piazza del Campo in Siena gibt eine gute Vorstellung von Camillo Sittes Ideal eines Platzes: ein Wohnzimmer im Freien sollte er sein.



Die gigantischen Umgestaltungen von Rom, Paris und ansatzweise auch von Wien in der zweiten Hälfte des 19. Jahrhunderts veranlassen Camillo Sitte zum Verfassen seines Buches „Der Städtebau nach seinen künstlerischen Grundsätzen“. Städte sind für Sitte keine abstrakten Systeme oder Maschinen zur Erfüllung einzelner Zwecke, sondern haben für alle Menschen da zu sein.

Das 21. Jahrhundert stellt an den Lebensraum Stadt gigantische Herausforderungen. Klimaneutralität, soziale Nachhaltigkeit, die Stadt der kurzen Wege sind das Ziel. Dafür braucht es ein ganzes Heer besonnener und gut ausgebildeter junger Menschen. Auch dafür hat Camillo Sitte bereits zu seiner Zeit gesorgt: Als Verfechter eines breiten Bildungsanspruchs hat der Direktor der legendären Staatsgewerbeschulen, zunächst in Salzburg, dann in Wien das duale System eingeführt: die Versöhnung von Hirn und Hand. Die vorliegende Publikation erscheint zum 40-jährigen Jubiläum des Camillo Sitte Bautechnikums, der Höheren Technischen Bundeslehr- und Versuchsanstalt für Bautechnik – mithin Nachfahre der Wiener Staatsgewerbeschule für technische Disziplinen.

Die darin versammelten sieben Texte ausgewiesener Expertinnen und Experten beziehen sich allesamt auf Thesen von Camillo Sitte, die relevant für den Städtebau von heute und morgen sind.

Herausgegeben vom  
 Camillo Sitte Bautechnikum:  
 Christoph Monschein  
 Erwin Steiner  
 Angelika Zeininger

Mit Beiträgen von  
 Ruth Hanisch  
 Hermann Knoflacher  
 Stefan Kubin  
 Michael Mönninger  
 Markus Müller  
 Gabriele Reiterer  
 Wolfgang Sonne



„Fischer von Erlach brauchte keinen Granit, um sich verständlich zu machen. Aus Lehm, Kalk und Sand schuf er Werke, die uns mächtig ergreifen... Er war ein König im Reiche der Materialien.“

Adolf Loos

Die Universitätskirche im Dialog mit ihrer Schwester, der Dreifaltigkeitskirche, auf der anderen Salzachseite; beide plante Fischer von Erlach.  
Foto: Stefan Zenzmaier



Jubiläumsausgabe  
zum großen  
Fischer von Erlach-Jahr  
2023

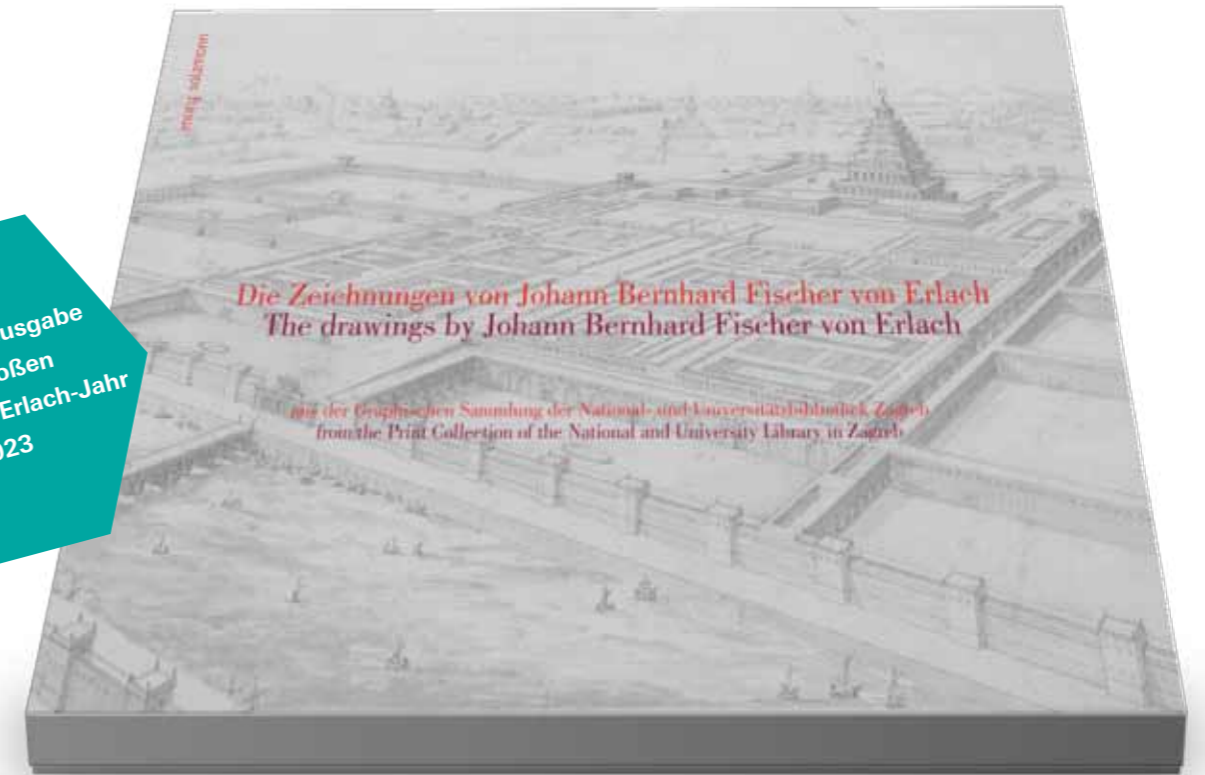

**Die Zeichnungen von Johann Bernhard Fischer von Erlach**  
aus der Graphischen Sammlung der  
National- und Universitätsbibliothek Zagreb

deutsch/englisch | ISBN 978-3-99014-237-0 | Din A3-Mappe mit ca. 80 Faksimile-Zeichnungen und einem Booklet  
ca. EUR 190,-  
kein RR

## Die Weltwunder der Architektur in Fischers herausragenden Zeichnungen

erscheint im April



**M**it seinen Bauten, insbesondere den Meisterwerken Schloss Schönbrunn, Karlskirche oder der Salzburger Kollegienkirche, nimmt Fischer von Erlach eine führende Stellung in der Architektur des europäischen Spätbarocks ein. Er wurde in Graz geboren und erhielt von seinem Bildhauer-Vater eine solide Grundausbildung; bereits in jungen Jahren verbrachte er eineinhalb Jahrzehnte in Rom. Dort lernte er bedeutende Künstler kennen, etwa Gian Lorenzo Bernini.

In der Ewigen Stadt beschäftigte er sich nicht nur mit der zeitgenössischen Architektur, sondern auch mit den großen Bauten der Antike. Dies führte zu seinem außergewöhnlichen Buchprojekt *Entwurf einer historischen Architektur* (1721 in Wien erschienen) – der weltweit ersten illustrierten Architekturgeschichte.

Sie zeigt die Weltwunder der Architektur, welche Fischer beim Tempel Salomonis beginnen lässt. Von der jüdischen, ägyptischen, syrischen, persischen und griechischen Baukunst schwenkt er zu herausragenden römischen, gotischen und maurischen Monumenten, ja sogar bis nach China, um mit den wichtigsten eigenen Bauten und Entwürfen zu schließen.

Ein Großteil seiner Vorzeichnungen zu diesem Werk hat sich in der National- und Universitätsbibliothek Zagreb erhalten. Sie sind in der vorliegenden Publikation als Faksimiles versammelt, und ein Booklet gibt darüber Aufschluss, wie Fischer zu den jeweiligen Formen gelangte, ohne die Bauten je gesehen zu haben.

Diese editorisch hochwertige Mappe macht es erstmals möglich, die Vorzeichnungen Fischers mit den ausgeführten Kupferstichen zu vergleichen. Ferner zeigt sie Fischers herausragende Qualitäten als Zeichner und bringt so auch sein räumlich-architektonisches Denken ganz unmittelbar zum Ausdruck.

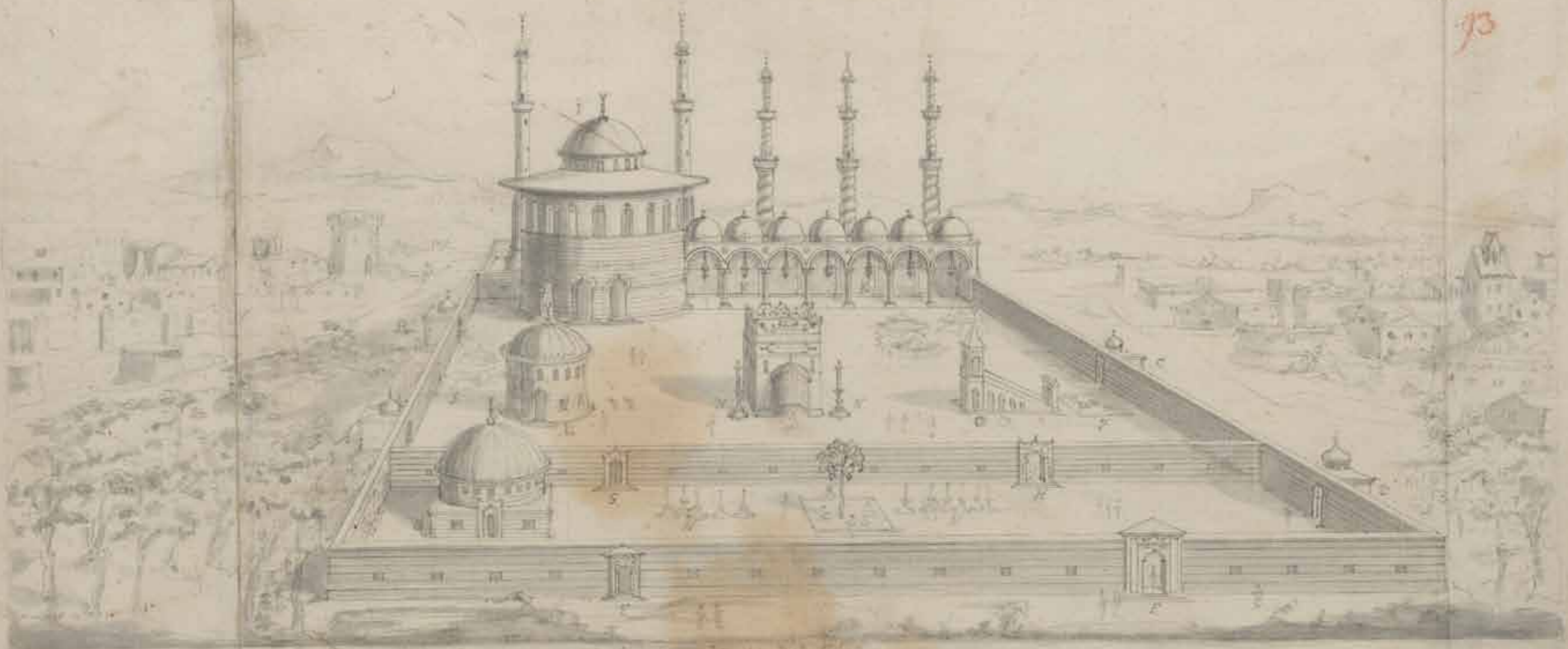

Aspect der so genannten R. Kapellen zu Mecca  
 in Arabischen Sprachten nühert des Mahemets  
 Stadt  
 1744

Ausschnitt aus dem Prospect von Medina



li. Friedl Dicker, Selbstbildnis, 1931  
 Fotocollage und Deckfarbe, 70x50 cm, Privatsammlung  
 re. Franz Singer, um 1930, UAK

„Zu erleben ist die Wiederentdeckung eines  
 vergessenen Kapitels der Wiener Moderne.“ [Kurier](#)

Sitzbank, Wohnung Téry-Buschmann, um 1930, Ahorn- und Buchenholz, gebeizt und lackiert, Textilbezug, 74x176x67 cm, Löffler Collection



Ausstellung  
 im  
 Wien Museum  
 24.11.22–  
 26.3.23

**Atelier Bauhaus, Wien  
 Friedl Dicker und Franz Singer**

Hg. von Katharina Hövelmann,  
 Andreas Nierhaus, Georg Schrom  
 für das Wien Museum

ISBN 978-3-99014-233-2  
 448 S., 20x26 cm  
 Hardcover  
 EUR 45,-

sofort lieferbar

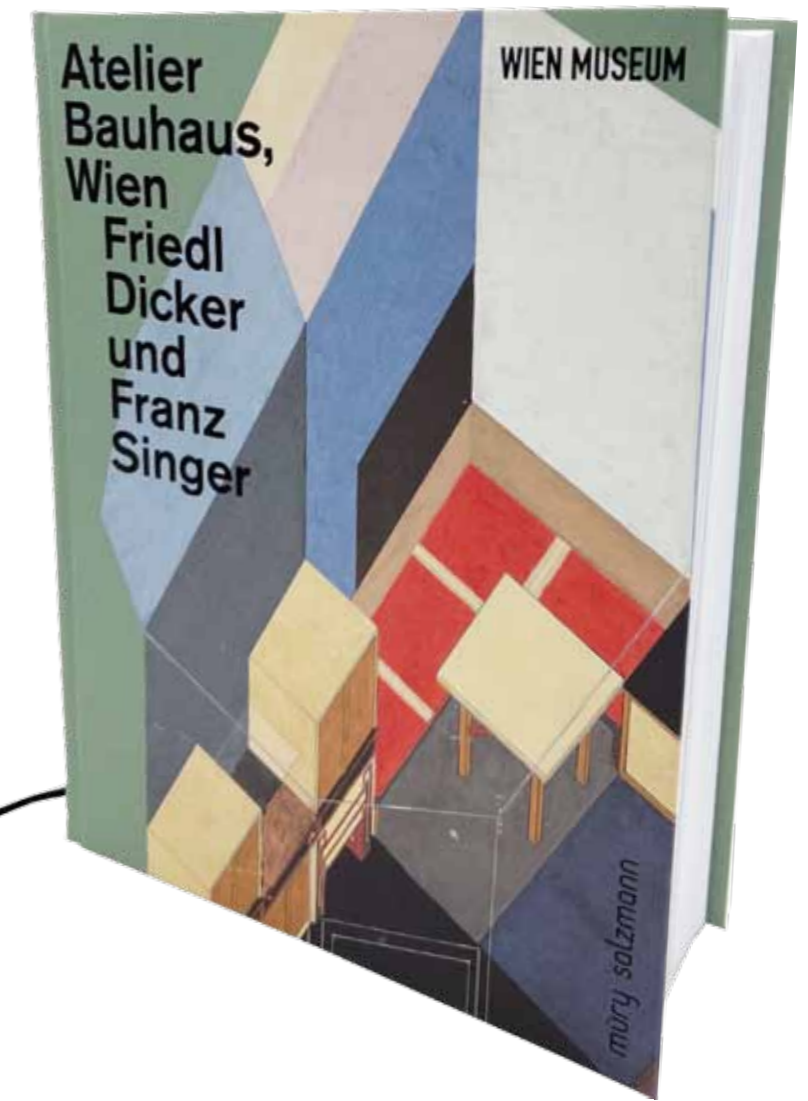

„Es gibt wohl kein anderes Wiener Büro, das in so kurzer Zeit so  
 viele Projekte eines neuen, modernen Wohnprinzips umsetzen  
 konnte wie das Atelier Dicker-Singer.“ [Andreas Nierhaus](#)

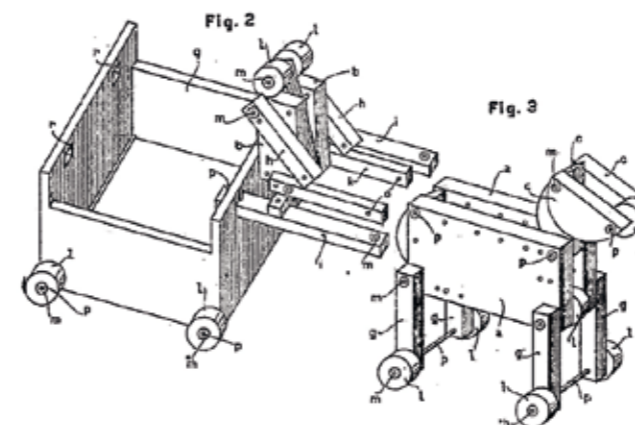

Phantasia-Baukasten, Patentschrift, 1924,  
 Österreichisches Patentamt



Adolph Stiller (Hg.)  
**Die Moderne in Krakau.** The Modern in Krakow  
 Architektur im Ringturm

deutsch / englisch  
 ISBN 978-3-99014-205-9  
 ca. 200 S., zahlr. Farb- und SW-Abb., 20,5x21,5 cm, franz. Broschur  
 ca. EUR 28,-  
 bereits angekündigt, corona- und kriegsbedingt verschoben



Adolph Stiller (Hg.)  
**Minsk.** Belarus  
 Architektur im Ringturm

deutsch / englisch  
 ISBN 978-3-99014-204-2  
 ca. 200 S., zahlr. Farb- und SW-Abb., 20,5x21,5 cm, franz. Broschur  
 ca. EUR 28,-  
 bereits angekündigt, corona- und kriegsbedingt verschoben



Adolph Stiller (Hg.)  
**István Medgyaszay**  
 Architekt der ungarischen Moderne  
 Architektur im Ringturm LX

deutsch/englisch  
 ISBN 978-3-99014-229-5  
 212 S., zahlr. Farb- und SW-Abb.  
 20,5x21,5 cm, franz. Broschur  
 EUR 32,-

sofort lieferbar

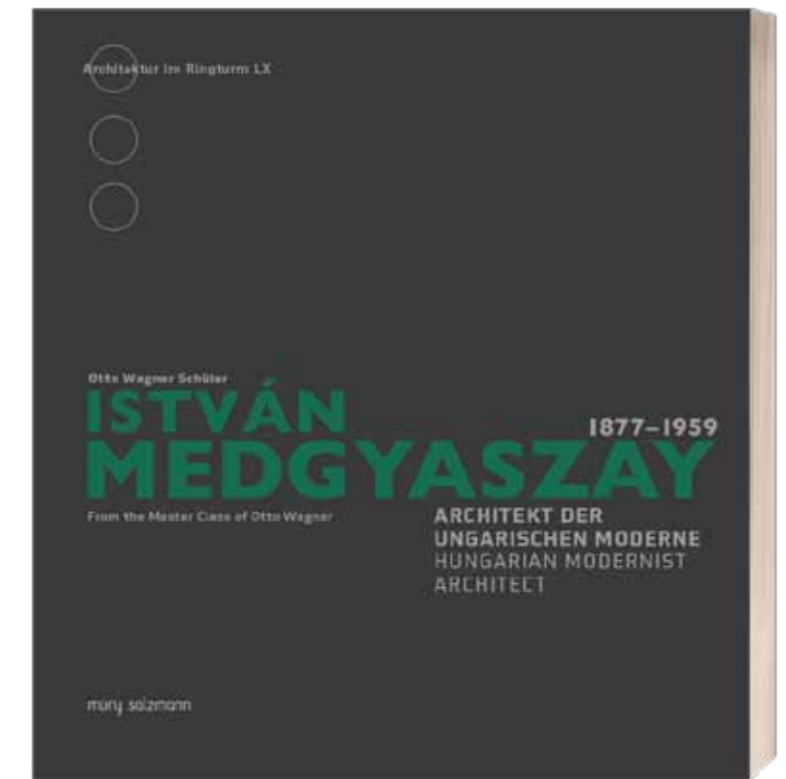

## Die bibliophile Architekturreihe zählt mittlerweile 61 Bände!



Zentralvereinigung der  
 Architekt\*innen Österreichs (Hg.)  
**Bauherrnpreis 2021**  
 Architektur im Ringturm LXI

ISBN 978-3-99014-224-0  
 84 S., zahlr. Farb- und SW-Abb.  
 20,5x21,5 cm, franz. Broschur  
 EUR 18,-

sofort lieferbar



**Tauben, Tod und Träume: Das sind die wesentlichen Themen von Monika Pichlers Kunst, an der sie uns in diesem wunderschön gemachten Buch hautnah teilhaben lässt.**



Monika Pichler  
**Tauben, Tod und Träume**

Mit Texten von  
 Margareta Sandhofer und Thomas Macho  
 sowie einem Interview von Johanna Hofer

deutsch/englisch/französisch  
 ISBN 978-3-99014-234-9  
 122 S., 23x30 cm  
 Steifbroschur  
 EUR 35,-



**Limitierte Unikat-Ausgabe mit  
 je 3 originalen Serigrafien der Künstlerin**

ISBN 978-3-99014-235-6  
**nur** EUR 250,-



**sofort lieferbar**



Neben Salzburg, Linz, Wien ist eine Präsentationsserie im  
 Ausland geplant: Bratislava, Zagreb, Istanbul, Berlin...

Monika Pichler mit dem Hut ihrer Urgroßmutter, die Leichen-  
 bestatterin in Oberalm/Salzburg war.

**Wo wohnt der Kitsch bei Jeff Koons  
 oder bei Michel Houellebecq? Ein  
 scharfsinniger und unterhaltsamer  
 Essay, der uns in Zeiten von Fake  
 News lehrt, genau hinzuschauen.**



240 S., 11.5x18 cm  
 ISBN 978-3-99014-184-7  
 EUR 28,-



Foto: Maria Czernohorszky



„Mir gefiel der Umgang mit den wichtigsten Künstlern der Galerie, zu denen neben Henry Moore auch Francis Bacon und Oskar Kokoschka zählten.“ Wolfgang Georg Fischer

Wolfgang Georg Fischer  
**Die Rückseite der Bilder**  
 aufgezeichnet von Peter Stephan Jungk

240 S., 11.5x18 cm  
 ISBN 978-3-99014-232-5  
 gebunden mit Schutzumschlag  
 EUR 28,-

sofort lieferbar



„Die wesentlichen Steinbildhauer der Gegenwart [...] lassen sich an einer Hand abzählen. Franz Rosei gehört dazu.“ Peter Weiermair

Franz Rosei  
**Das Œuvre**  
 Mit Texten von Peter Rosei

224 S., 22x28.5 cm  
 ISBN 978-3-99014-227-1  
 EUR 38,-

sofort lieferbar

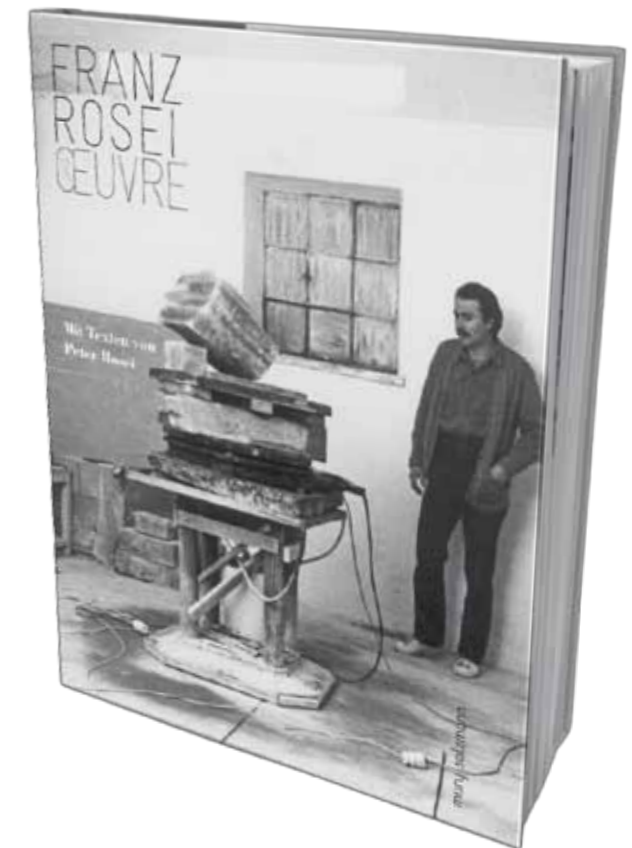

Sie hüllen sich in elegantes Grau...

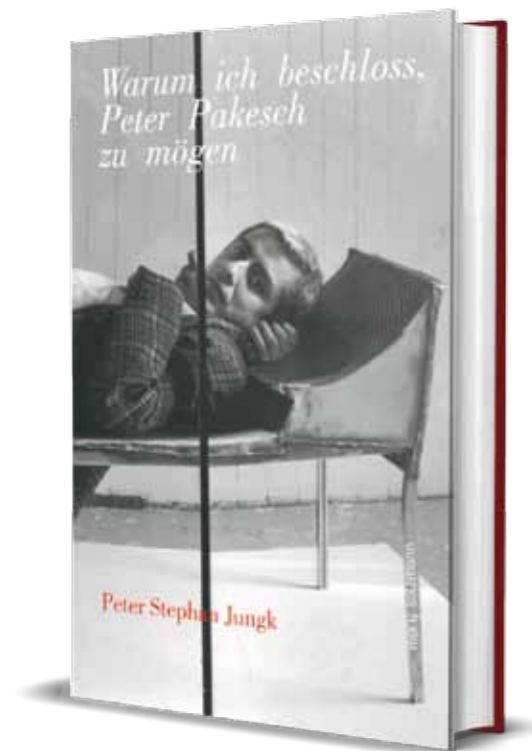

„Eine so informative wie vergnüglich zu lesende Biografie.“  
 Kleine Zeitung

Peter Stephan Jungk  
**Warum ich beschloss, Peter Pakesch zu mögen**

208 S., 11.5x18 cm  
 ISBN 978-3-99014-212-7  
 EUR 25,-

sofort lieferbar

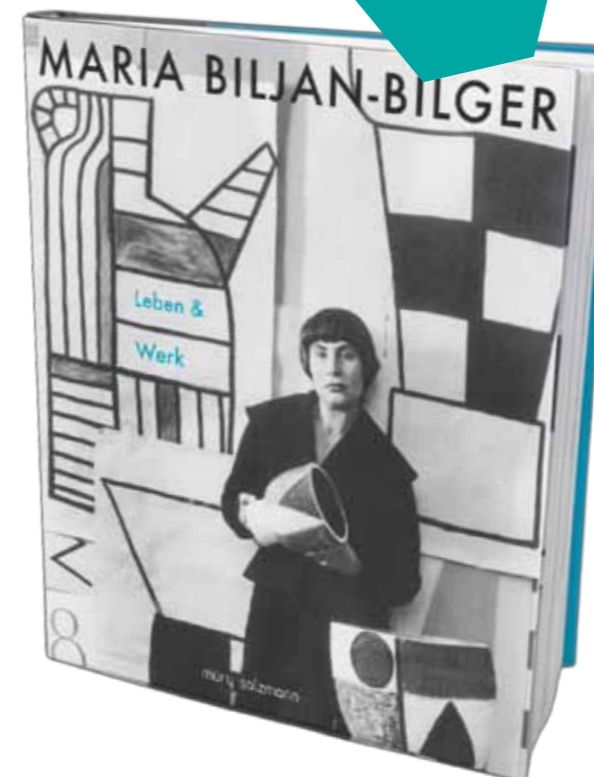

„Maria Biljan-Bilger können wir die Grande Dame der österreichischen Plastik nennen.“  
 Wieland Schmied

**Maria Biljan-Bilger**  
**Leben & Werk**  
 Hg. vom Verein der Freunde der Maria Biljan-Bilger  
 Ausstellungshalle  
 Mit Texten von Friedrich Kurrent und Wieland Schmied  
 und einem Werkverzeichnis von Alice Reiningger

272 S., 20x24 cm  
 ISBN 978-3-99014-057-4  
 EUR 39,-

sofort lieferbar



... umso bunter sind ihre Leben!

**Prominente Vielleserinnen und Büchernarren haben sich Gedanken gemacht:  
Wer ist überschätzt, welche Bücher sind verzichtbar, und welche sollten  
dringend die noch notwendige Beachtung finden?  
Ein paar notwendige Vorschläge!**

**Buchpräsentation**

26.1.2023: Thalia, Mariahilfer Straße, Wien  
mit Anton Thuswaldner und Cornelius Hell

**Ein Gegenkanon.**  
Bücher, die auf der Strecke bleiben,  
und solche, die auf der Strecke bleiben sollten  
Hg. von Anton Thuswaldner

ISBN 978-3-99014-228-8  
176 S., 11.5x18 cm  
gebunden mit Schutzumschlag  
EUR 24,-

sofort lieferbar



Mit Texten von Raphaela Edelbauer | Jürgen Egyptien | Konstanze  
Fliedl | Franzobel | Sebastian Guggolz | Gabriele Kögl | Michael  
Krüger | Karin Peschka | Sabine Scholl | Franz Schuh | Brigitte  
Schwens-Harrant | Ilija Trojanow  
und anderen

**„Texte sind klüger als ihre Verfasser [aus dem Vorwort von A.T.] –  
ich glaube, das ist der beste Schlusssatz überhaupt!“**

Papierstau Podcast

Müry Salzmann Verlag  
Robinigstraße 2a  
A-5020 Salzburg

office@muerysalzmann.at  
www.muerysalzmann.at

T +43 662 873721

Mona Müry, Mag.  
Verlegerin  
Programm, Vertrieb, Presse

Silke Dürnberger, Dr.  
Projektmanagement, Lektorat

Sieglinde Leibetseder, Mag.  
Assistenz Vertrieb und Marketing

Anfragen für Presse und Veranstaltungen:  
presse@muerysalzmann.at

Christian Bernstorf, Dr.  
Buchhaltung

Der Müry Salzmann Verlag ist eine GmbH  
mit den Gesellschaftern DI Christian Dreyer-  
Salzmann, Mag. Mona Müry, Christine Salz-  
mann und wird im Rahmen der Verlagsför-  
derung des Bundesministeriums für Kunst,  
Kultur, öffentlichen Dienst und Sport unter-  
stützt.

**Bankverbindung**

HYPOT Salzburg  
IBAN AT37 3400 0574 0444 3529  
UID-Nummer: ATU 64970357

**Verlagsvertreterin Österreich**

Anna Güll  
Hernalser Hauptstraße 230/10/9, 1170 Wien  
T 0699 19471237, anna.guell@pimk.at

**Verlagsvertreterinnen Deutschland**

Bremen, Hamburg, Niedersachsen, Nordrhein-Westfalen,  
Schleswig-Holstein  
Christiane Krause, c/o büro indiebook  
krause@buero-indiebook.de

Berlin, Brandenburg, Mecklenburg-Vorpommern, Sachsen,  
Sachsen-Anhalt, Thüringen, Hessen  
Regina Vogel, c/o büro indiebook  
vogel@buero-indiebook.de

**Vertreterbüro Deutschland**

büro indiebook  
T 08141 3089389, F 08141 3089388, www.buero-indiebook.de

**Auslieferung Österreich**

Medien-Logistik Pichler-ÖBZ GmbH & Co. KG  
IZ-NÖ Süd, Straße 1, Objekt 34, A-2355 Wiener Neudorf  
T 02236 63535 290, F 02236 63535 243, mlo@medien-logistik.at

**Auslieferung Deutschland**

Sigloch Distribution GmbH & Co. KG  
Am Buchberg 8, D-74572 Blaufelden  
T 07953 7189 052, F 07953 7189 080, verlagservice@sigloch.de

**Schweiz**

Bestellungen direkt beim Verlag oder über das Barsortiment

**Folgen Sie uns auf**



Änderungen von Lieferbarkeit, Preisen und Umfang, Ausstattung  
und Erscheinungsterminen vorbehalten. Stand Dezember 2022.

müry salzmann



2022 war echt viel los!



Gabriel Wolkenfeld, Elke Laznia und Sandra Reichert lasen: in der Wiener Buchhandlung Löwenherz, in Klagenfurt, im Literaturhaus Salzburg.

Im Jüdischen Museum Wien präsentierten Ronny Aviram und Christina Maria Landerl (rechtes Bild) ihren Text-Foto-Band „TelAviVienna“. Die damalige Direktorin Danielle Spera übernahm die Begrüßung. (Foto li: Jüdisches Museum, Wien)



Literaturfest Salzburg:  
In der Rupertus Buchhandlung sprach Teresa Präauer mit Yvonne Zitzmann über ihr viel beachtetes Debüt „Tage des Vergessens“. (li)

Im Fotohof diskutierte eine illustre Frauenrunde (Flora S. Mahler, Diana Weis, Jovana Reisinger) über Bilder, Porträts und Kunstfiguren. Shelly Kupferberg moderierte. (re)

„Meine stille Nacht“ hieß es im Literaturhaus Salzburg bereits Anfang November. Von li nach re: Christa Pritz (Stille Nacht Gesellschaft), Tomas Friedmann (Literaturhaus Salzburg), die Autor:innen Michael Stavarič, Jens Wonneberger, Flora S. Mahler, Christina Maria Landerl sowie Mona Müry und Silke Dürnberger (Müry Salzmann Verlag). (Foto: Josef A. Standl)



„Die Stimme beim Schreiben“ – eine Lesung der Grazer Autorenversammlung im Müry Salzmann Verlag, mit: Malte Borsdorf, Christian Schulteisz, Sabine Schönfeller und Elke Laznia.

Altstadtbuchtag Salzburg: In einer kurzweiligen Doppelconferéce debattiert Buchhändler Klaus Seuffer-Wasserthal (Rupertus Buchhandlung, Salzburg) mit Literaturkritiker und Herausgeber Anton Thuswaldner über Kanon und Gegenkanon.



Das Institut français d'Autriche rief den „Automne proustien“ aus, und wir waren mit „Mein Proust-Moment“ dabei. Im Arkadenhof des Café Central: Manfred Müller (ÖGfL), Silke Dürnberger, Anna Baar, Julya Rabinowich, Mona Müry, Kulturattaché Jean-François Roseau. (Foto: ÖGfL)

In der Buchhandlung Hartliebs: Isaure Hiace (France Culture), Silke Dürnberger, Dolmetscherin Margret Millischer, Buchhändlerin Elodie Salanove, Jean-François Roseau.



Finissage und Buchpräsentation im Museumspavillon der Stadt Salzburg: Grafikerin Hanna Priemetzhofer, Kunsthistorikerin Margareta Sandhofer, Künstlerin Monika Pichler, Verlegerin Mona Müry.



Anlässlich der Präsentation von Wolfgang Georg Fischers Autobiografie „Die Rückseite der Bilder“ in der Buchhandlung Frick am Graben las Florian Scheuba aus dem Buch.

Flora S. Mahler präsentierte ihren Roman „Julie Leyroux“ auf der Standard-Bühne der BuchWien und diskutierte mit Wolfgang Popp über den Kunstbetrieb, das Rampensau-Gen u. v. m.





Le cœur a  
ses raisons  
que la raison  
ne connaît  
point

[www.muerysalzmann.at](http://www.muerysalzmann.at)